

velleman®

ANTDVBT2/ANTDVBT3

**ANTENNA FOR MOBILE DVB-T RECEPTION
ANTENNE VOOR MOBIELE DVB-T-ONTVANGST
ANTENNE POUR RÉCEPTION TNT MOBILE
ANTENA PARA LA RECEPCIÓN DVB-T MÓVIL
ANTENNE FÜR MOBILEN DVB-T-EMPFANG**



**USER MANUAL
GEBRUIKERSHANDLEIDING
NOTICE D'EMPLOI
MANUAL DEL USUARIO
BEDIENUNGSANLEITUNG**



ANTDVBT2/ANTDVBT3 – ANTENNA FOR MOBILE DVB-T RECEPTION

1. Introduction

To all residents of the European Union

Important environmental information about this product



This symbol on the device or the package indicates that disposal of the device after its lifecycle could harm the environment.

Do not dispose of the unit (or batteries) as unsorted municipal waste; it should be taken to a specialized company for recycling.

This device should be returned to your distributor or to a local recycling service.

Respect the local environmental rules.

If in doubt, contact your local waste disposal authorities.

Thank you for choosing Velleman! Please read the manual thoroughly before bringing this device into service. If the device was damaged in transit, don't install or use it and contact your dealer. Contents: 1 x antenna (order code **ANTDVBT2** [window antenna] or **ANTDVBT3** [magnetic antenna]), mounting clips (for **ANTDVBT2** only) and this manual.

2. Technical Specifications

Frequency Range

ANTDVBT2

UHF 470 ~ 860MHz

ANTDVBT3

UHF 470 ~ 650MHz

Connection

F connector (converter plugs to IEC connector: order code **CF11**, **CF17**, **CF18**)

Impedance

75Ω

Gain

2.5dBi

Working Temperature

-20°C ~ 75°C

Cable

3C2V, black

VSWR

< 1.8

Dimensions

ANTDVBT2

208mm (+/- 2mm) x 49mm

ANTDVBT3

Ø 78mm x 135mm

Weight

ANTDVBT2

33g

ANTDVBT3

420g

3. Safety Instructions

- Damage caused by disregard of certain guidelines in this manual is not covered by the warranty and the dealer will not accept responsibility for any ensuing defects or problems.
- There are no user-serviceable parts inside. Service shall only be executed by a qualified technician.
- Do not watch or operate your monitor while driving.
- Switch off the unit and disconnect from any power source before servicing. Wipe the device regularly with a moist, lint-free cloth. Do not use alcohol or solvents.
- Note that damage caused by user modifications to the device is not covered by the warranty.
- Keep the device away from children and unauthorised users.

4. Antenna Installation and Connection

- Interior On-Glass Antenna (ANTDVBT2)

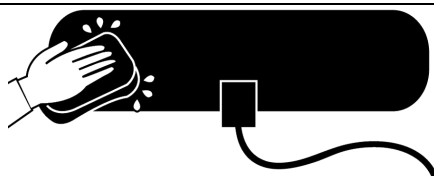
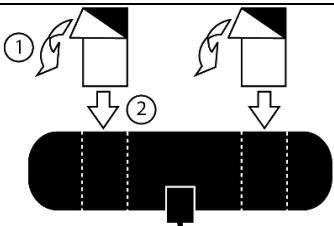
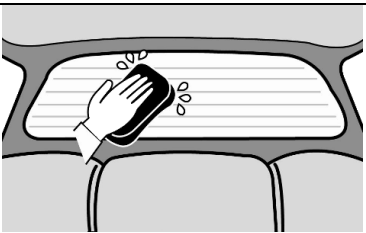
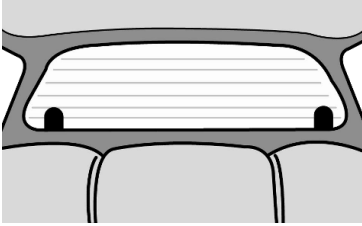
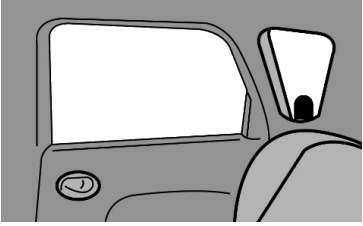
 <p>Clean the two areas and make sure they are dust and grease-free.</p>	 <p>Apply the two strips to the antenna.</p>	 <p>Clean the area where the on-glass antenna is to be fixed.</p>
 <p>Fix the antennas in such way as to assure free sight through the rear window (grey area).</p>	 <p>The antenna can also be fixed on the side window pane of the vehicle.</p>	

- Exterior Magnetic Antenna (ANTDVBT3)

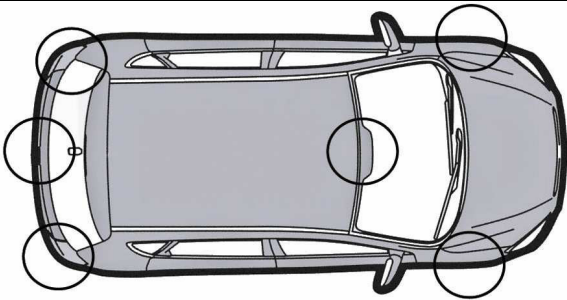

The magnetic antenna can be fixed onto different locations according to your car.

5. Basic Connection

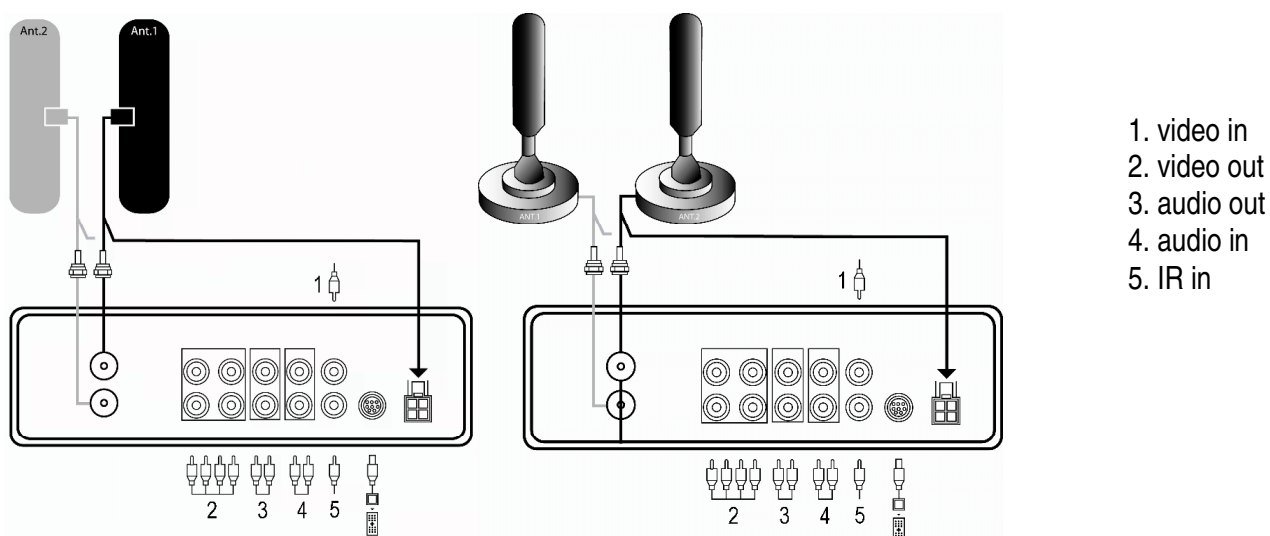

For more info concerning this product, please visit our website www.velleman.eu.
The information in this manual is subject to change without prior notice.

ANTDVBT2/ANTDVBT3 – ANTENNE VOOR MOBIELE DVB-T-ONTVANGST

1. Inleiding

Aan alle ingezetenen van de Europese Unie

Belangrijke milieu-informatie betreffende dit product



Dit symbool op het toestel of de verpakking geeft aan dat, als het na zijn levenscyclus wordt weggeworpen, dit toestel schade kan toebrengen aan het milieu.

Gooi dit toestel (en eventuele batterijen) niet bij het gewone huishoudelijke afval; het moet bij een gespecialiseerd bedrijf terecht komen voor recyclage.

U moet dit toestel naar uw verdeler of naar een lokaal recyclagepunt brengen.

Respecteer de plaatselijke milieuwetgeving.

Hebt u vragen, contacteer dan de plaatselijke autoriteiten inzake verwijdering.

Dank u voor uw aankoop! Lees deze handleiding grondig voor u het toestel in gebruik neemt. Werd het toestel beschadigd tijdens het transport, installeer het dan niet en raadpleeg uw dealer. Inhoud: 1 x antenne (ordercode **ANTDVBT2** (ruitantenne) of **ANTDVBT3** (magnetische antenne)), montageclips (enkel voor **ANTDVBT2**) en deze handleiding.

2. Technische specificaties

Frequentiebereik

ANTDVBT2

UHF 470 ~ 860MHz

ANTDVBT3

UHF 470 ~ 650MHz

Aansluiting

F-connector (beschikbare converterpluggen naar IEC-connector:
ordercode **CF11**, **CF17**, **CF18**)

Impedantie

75Ω

Versterking

2.5dBi

Werktemperatuur

-20°C ~ 75°C

Kabel

3C2V, zwart

VSWR

< 1.8

Afmetingen

ANTDVBT2

208mm (+/- 2mm) x 49mm

ANTDVBT3

Ø 78mm x 135mm

Gewicht

ANTDVBT2

33g

ANTDVBT3

420g

3. Veiligheidsinstructies

- De garantie geldt niet voor schade door het negeren van bepaalde richtlijnen in deze handleiding en uw dealer zal de verantwoordelijkheid afwijzen voor defecten of problemen die hier rechtstreeks verband mee houden.
- De gebruiker mag geen onderdelen vervangen. Laat dit toestel onderhouden door een ervaren technicus.
- Gebruik dit toestel niet terwijl u het voertuig bestuurt.
- Schakel het toestel uit en ontkoppel elke voedingsbron alvorens onderhoudswerkzaamheden uit te voeren. Maak het toestel geregeld schoon met een vochtige, niet pluizende doek. Gebruik geen alcohol of solvent.
- Schade door wijzigingen die de gebruiker heeft aangebracht aan het toestel vallen niet onder de garantie.
- Houd dit toestel uit de buurt van kinderen en onbevoegden.

4. Installatie en aansluiting van de antenne

• Binnenantenne

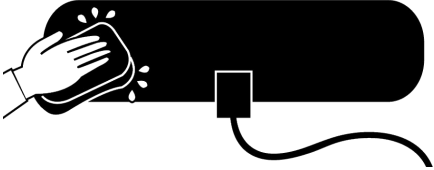
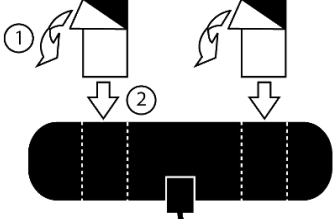
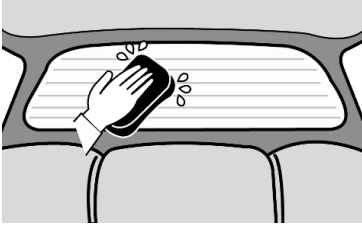
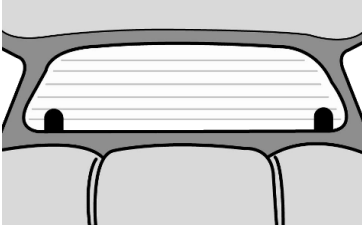
 <p>Reinig de twee gedeeltes en maak ze vet- en stofvrij.</p>	 <p>Breng de twee strips op de antenne aan.</p>	 <p>Reinig het gedeelte van de achterraut waar u de antenne wenst aan te brengen.</p>
 <p>Kleef de antenne zodat het grijze oppervlak van de achterraut vrij blijft.</p>	 <p>U kunt de antenne ook op een zijruit van het voertuig aanbrengen.</p>	

• Magnetische buitenantenne

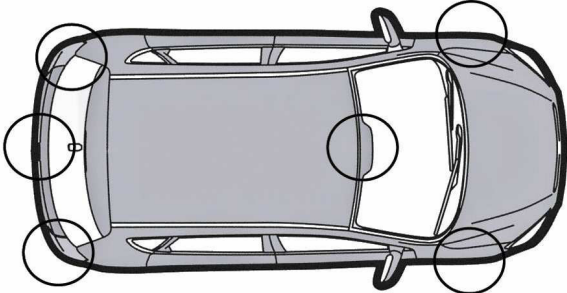

De buitenantenne kan op verscheidene plaatsen worden aangebracht, afhankelijk van het type wagen.

5. Basisaansluiting

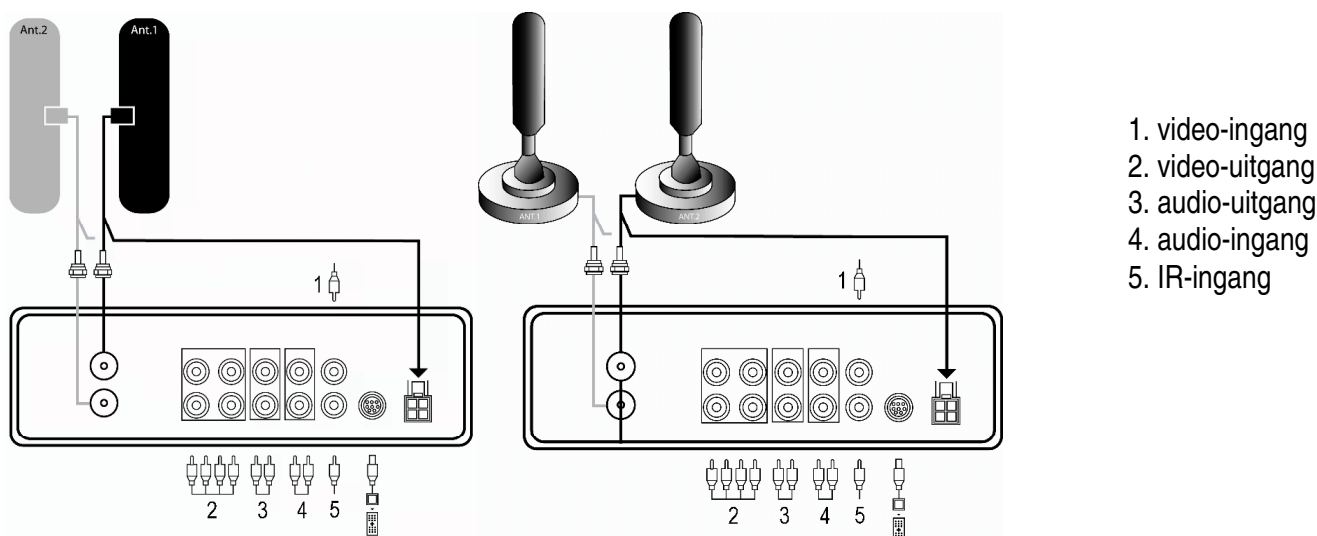

Voor meer informatie omtrent dit product, zie www.velleman.eu.

De informatie in deze handleiding kan te allen tijde worden gewijzigd zonder voorafgaande kennisgeving.

ANTDVBT2/ANTDVBT3 – ANTENNE POUR RÉCEPTION TNT MOBILE

1. Introduction

Aux résidents de l'Union européenne

Des informations environnementales importantes concernant ce produit



Ce symbole sur l'appareil ou l'emballage indique que l'élimination d'un appareil en fin de vie peut polluer l'environnement.

Ne pas jeter un appareil électrique ou électronique (et des piles éventuelles) parmi les déchets municipaux non sujets au tri sélectif ; une déchèterie traitera l'appareil en question.

Renvoyer les équipements usagés à votre fournisseur ou à un service de recyclage local.

Il convient de respecter la réglementation locale relative à la protection de l'environnement.

En cas de questions, contacter les autorités locales pour élimination.

Nous vous remercions de votre achat ! Lire la présente notice attentivement avant la mise en service de l'appareil. Si l'appareil a été endommagé pendant le transport, ne pas l'installer et consulter votre revendeur. Contenu : 1 x antenne (référence **ANTDVBT2** [antenne pour vitre arrière] ou **ANTDVBT3** [antenne magnétique]), clips de montage (pour **ANTDVBT2** uniquement) et cette notice.

2. Spécifications techniques

Plage de fréquence

ANTDVBT2

UHF 470 ~ 860MHz

ANTDVBT3

UHF 470 ~ 650MHz

Connexion

connecteur F (connecteur de conversion vers connecteur IEC disponibles : référence **CF11**, **CF17**, **CF18**)

Impédance

75Ω

Gain

2.5dBi

Température de service

-20°C ~ 75°C

Câble

3C2V, black

VSWR

< 1.8

Dimensions

ANTDVBT2

208mm (+/- 2mm) x 49mm

ANTDVBT3

Ø 78mm x 135mm

Poids

ANTDVBT2

33g

ANTDVBT3

420g

3. Prescriptions de sécurité

- La garantie ne s'applique pas aux dommages survenus en négligeant certaines directives de cette notice et votre revendeur déclinera toute responsabilité pour les problèmes et les défauts qui en résultent.
- Il n'y a aucune pièce maintenable par l'utilisateur. Confier la maintenance de l'appareil à un technicien qualifié.
- Ne pas utiliser le récepteur TNT pendant la conduite d'un véhicule.
- Éteindre l'appareil et déconnecter toute source d'alimentation avant la maintenance de l'appareil. Essuyer l'appareil régulièrement avec un chiffon humide non pelucheux. Éviter l'usage d'alcool et de solvants.
- Les dommages occasionnés par des modifications à l'appareil par le client, ne tombent pas sous la garantie.
- Garder votre **ANTDVBT2/ANTDVBT3** hors de la portée de personnes non qualifiées et de jeunes enfants.

4. Installation et raccordement de l'antenne

- Antenne appliquée sur vitre

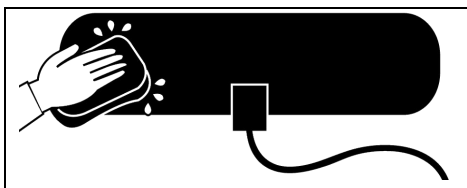
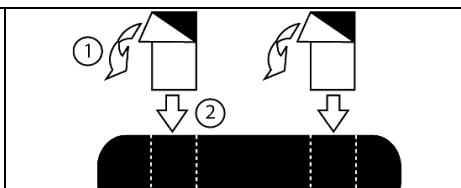
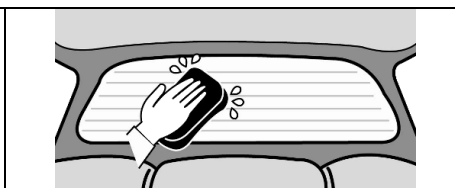
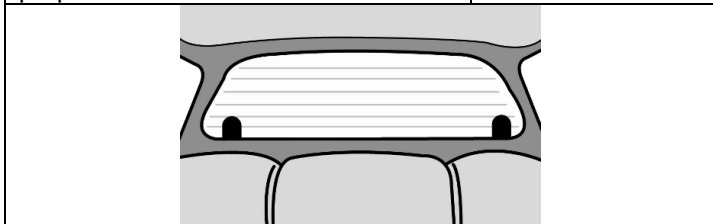
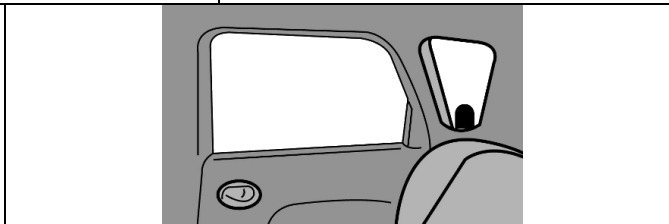
 <p>Nettoyer les deux parties et veiller à ce qu'elles soient entièrement propres.</p>	 <p>Appliquer les deux bandes sur l'antenne.</p>	 <p>Nettoyer la vitre arrière là où l'antenne sera appliqué.</p>
 <p>Fixer l'antenne de manière à laisser le champ de vision (gris) libre.</p>	 <p>L'antenne peut également être appliquée sur une vitre latérale.</p>	

- Antenne magnétique

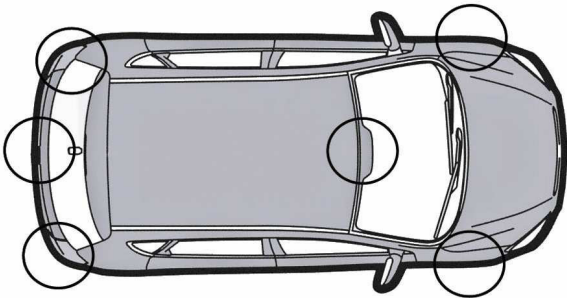

Appliquer l'antenne magnétique sur un endroit approprié (selon de modèle de véhicule).

5. Raccordement de base

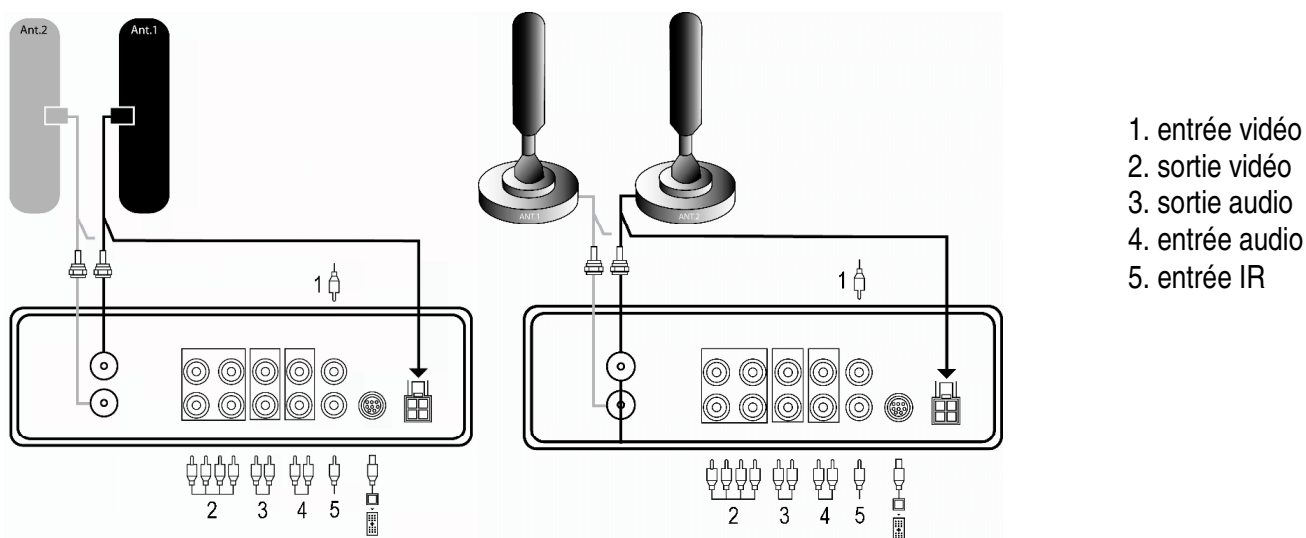

1. entrée vidéo
2. sortie vidéo
3. sortie audio
4. entrée audio
5. entrée IR

Pour plus d'information concernant cet article, visitez notre site web www.velleman.eu.

Toutes les informations présentées dans cette notice peuvent être modifiées sans notification préalable.

ANTDVBT2/ANTDVBT3 – ANTENA PARA LA RECEPCIÓN DVB-T MÓVIL

1. Introducción

A los ciudadanos de la Unión Europea

Importantes informaciones sobre el medio ambiente concerniente a este producto



Este símbolo en este aparato o el embalaje indica que, si tira las muestras inservibles, podrían dañar el medio ambiente.

No tire este aparato (ni las pilas, si las hubiera) en la basura doméstica; debe ir a una empresa especializada en reciclaje. Devuelva este aparato a su distribuidor o a la unidad de reciclaje local.

Respete las leyes locales en relación con el medio ambiente.

Si tiene dudas, contacte con las autoridades locales para residuos.

¡Gracias por haber comprado la **ANTDVBT2/ ANTDVBT3**! Lea atentamente las instrucciones del manual antes de usar el aparato. Si el aparato ha sufrido algún daño en el transporte no lo instale y póngase en contacto con su distribuidor. Incluye: 1 x antena (referencia **ANTDVBT2** [antena para luneta trasera] o **ANTDVBT3** [antena magnética]), clips de montaje (para **ANTDVBT2** sólo) y este manual del usuario.

2. Especificaciones

Rango de frecuencia

ANTDVBT2

UHF 470 ~ 860MHz

ANTDVBT3

UHF 470 ~ 650MHz

Conexión

conector F (conector de conversión a conector IEC disponibles:
referencia **CF11, CF17, CF18**)

Impedancia

75Ω

Ganancia

2.5dBi

Temperatura de funcionamiento

-20°C ~ 75°C

Cable

3C2V, negro

VSWR

< 1.8

Dimensiones

ANTDVBT2

208mm (+/- 2mm) x 49mm

ANTDVBT3

Ø 78mm x 135mm

Peso

ANTDVBT2

33g

ANTDVBT3

420g

3. Instrucciones

- Daños causados por descuido de las instrucciones de seguridad de este manual invalidarán su garantía y su distribuidor no será responsable de ningún daño u otros problemas resultantes.
- El usuario no habrá de efectuar el mantenimiento de ninguna pieza. El mantenimiento debe ser realizados por personal especializado.
- No utilice el receptor DVB-T mientras está conduciendo.
- Desactive el aparato y desconéctelo de toda fuente de alimentación antes de limpiarlo. Limpie el aparato regularmente con un paño húmedo sin pelusas. Evite el uso de alcohol y de disolventes.
- Los daños causados por modificaciones no autorizadas, no están cubiertos por la garantía.
- Mantenga la **ANTDVBT2/ANTDVBT3** lejos del alcance de personas no capacitadas y niños.

4. Instalar y conectar la antena

- Fijar la antena al cristal

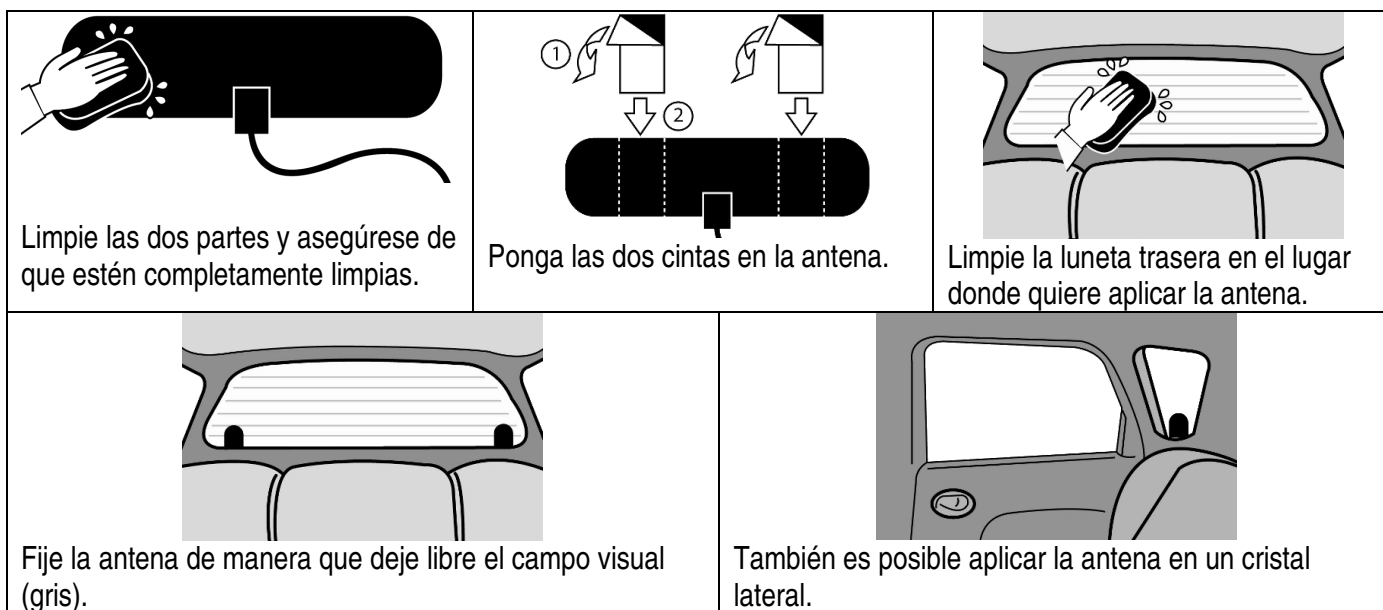

- Antena magnética

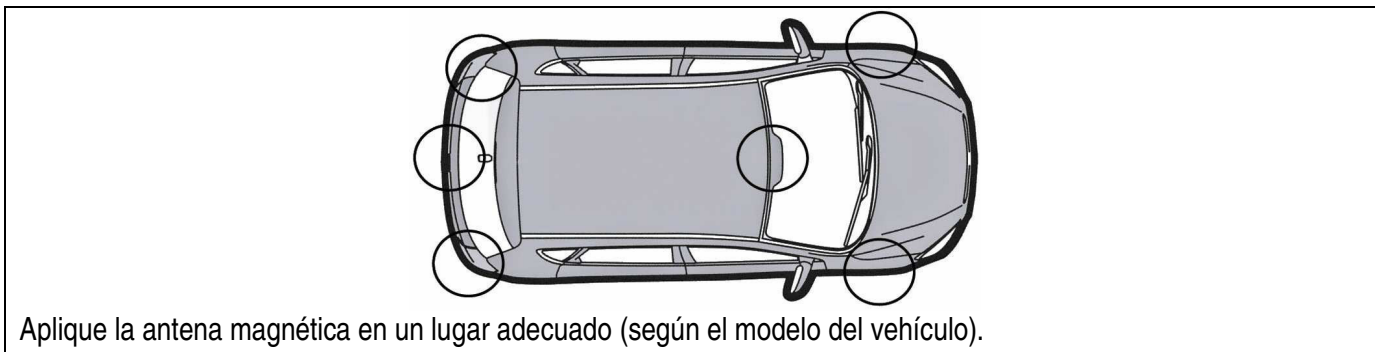

5. Conexión básica

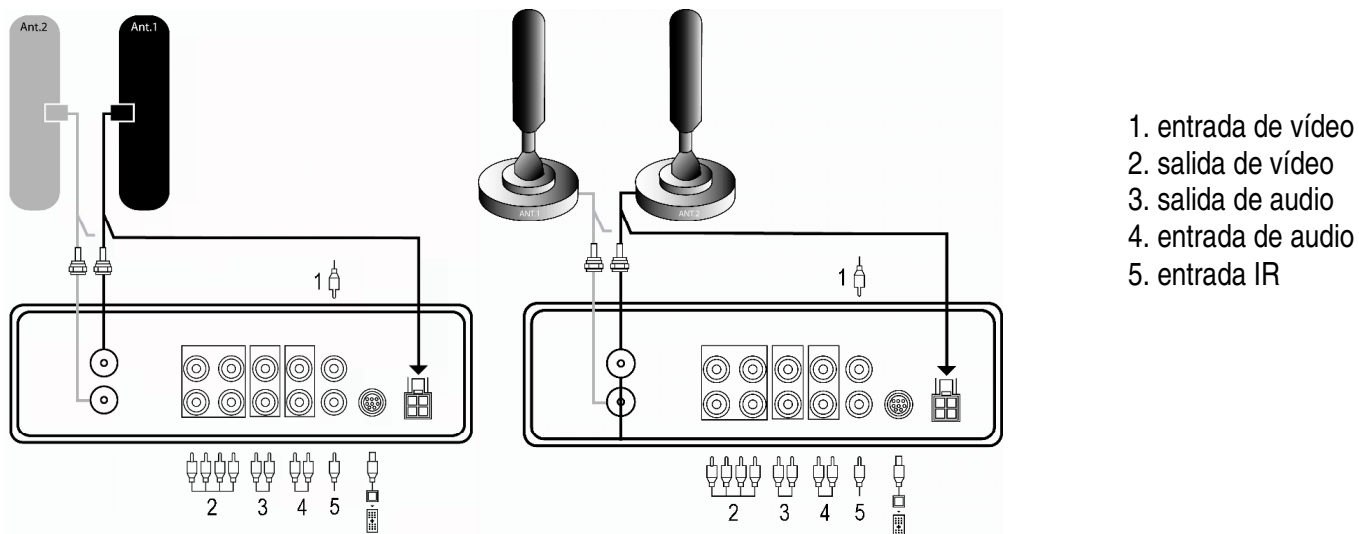

Para más información sobre este producto, visite nuestra página web www.velleman.eu.
Se pueden modificar las especificaciones y el contenido de este manual sin previo aviso.

ANTDVBT2/ANTDVBT3 – ANTENNE FÜR MOBILEN DVB-T-EMPfang

1. Einführung

An alle Einwohner der Europäischen Union

Wichtige Umweltinformationen über dieses Produkt



Dieses Symbol auf dem Produkt oder der Verpackung zeigt an, dass die Entsorgung dieses Produktes nach seinem Lebenszyklus der Umwelt Schaden zufügen kann.

Entsorgen Sie die Einheit (oder verwendeten Batterien) nicht als unsortiertes Hausmüll; die Einheit oder verwendeten Batterien müssen von einer spezialisierten Firma zwecks Recycling entsorgt werden.

Diese Einheit muss an den Händler oder ein örtliches Recycling-Unternehmen retourniert werden.

Respektieren Sie die örtlichen Umweltvorschriften.

Falls Zweifel bestehen, wenden Sie sich für Entsorgungsrichtlinien an Ihre örtliche Behörde.

Wir bedanken uns für den Kauf der **ANTDVBT2/ANTDVBT3**! Lesen Sie diese Bedienungsanleitung vor Inbetriebnahme sorgfältig durch. Überprüfen Sie, ob Transportschäden vorliegen. Sollte dies der Fall sein, verwenden Sie das Gerät nicht und wenden Sie sich an Ihren Händler. Lieferumfang: 1 x Antenne (Bestell-Nr. **ANTDVBT2** (Fensterantenne) oder **ANTDVBT3** (magnetische Antenne)), Montageclips (nur für **ANTDVBT2**) und diese Bedienungsanleitung.

2. Technische Daten

Frequenzbereich

ANTDVBT2

UHF 470 ~ 860MHz

ANTDVBT3

UHF 470 ~ 650MHz

Anschluss

F-Anschluss (verfügbare Konverteranschlüsse auf IEC-Anschluss:
Bestell-Nr. **CF11**, **CF17**, **CF18**)

Impedanz

75Ω

Verstärkung

2.5dBi

Betriebstemperatur

-20°C ~ 75°C

Kabel

3C2V, schwarz

VSWR

< 1.8

Abmessungen

ANTDVBT2

208mm (+/- 2mm) x 49mm

ANTDVBT3

Ø 78mm x 135mm

Gewicht

ANTDVBT2

33g

ANTDVBT3



420g

3. Sicherheitshinweise

- Bei Schäden, die durch Nichtbeachtung der Bedienungsanleitung verursacht werden, erlischt der Garantieanspruch. Für daraus resultierende Folgeschäden übernimmt der Hersteller keine Haftung.
- Es gibt keine zu wartenden Teile. Lassen Sie dieses Gerät von einem Fachmann warten.
- Verwenden Sie das Gerät nicht während Sie das Fahrzeug lenken.
- Trennen Sie das Gerät vom Netz ehe Sie mit den Servicearbeiten anfangen. Verwenden Sie zur Reinigung ein feuchtes, fusselfreies Tuch. Verwenden Sie auf keinen Fall Alkohol oder irgendwelche Lösungsmittel.
- Bei Schäden verursacht durch eigenmächtige Änderungen erlischt der Garantieanspruch.
- Halten Sie Kinder und Unbefugte vom Gerät fern.

4. Installation und Anschluss der Antenne

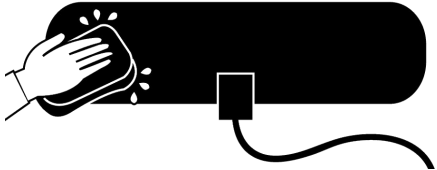
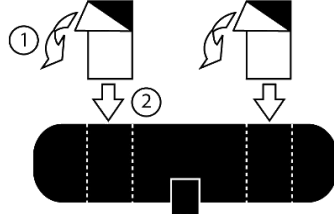
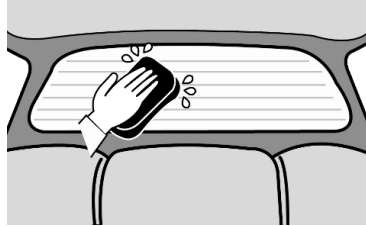
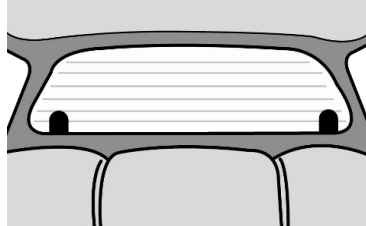
• Innenantenne

 <p>Reinigen Sie die zwei Teile und beachten Sie, dass diese völlig sauber sind.</p>	 <p>Befestigen Sie die zwei Streifen an der Antenne.</p>	 <p>Reinigen Sie den Teil des Rückfensters an dem Sie die Antenne befestigen möchten.</p>
 <p>Kleben Sie die Antenne so dass, die graue Oberfläche der Rückscheibe frei bleibt.</p>	 <p>Sie können die Antenne auch an einem Seitenfenster befestigen.</p>	

• Magnetische Außenantenne

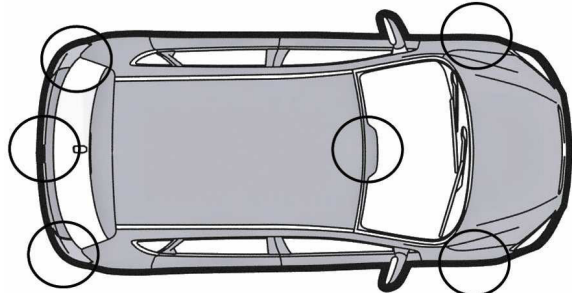

Die Außenantenne kann an verschiedenen Stellen befestigt werden, abhängig vom Autotyp.

5. Basisanschluss

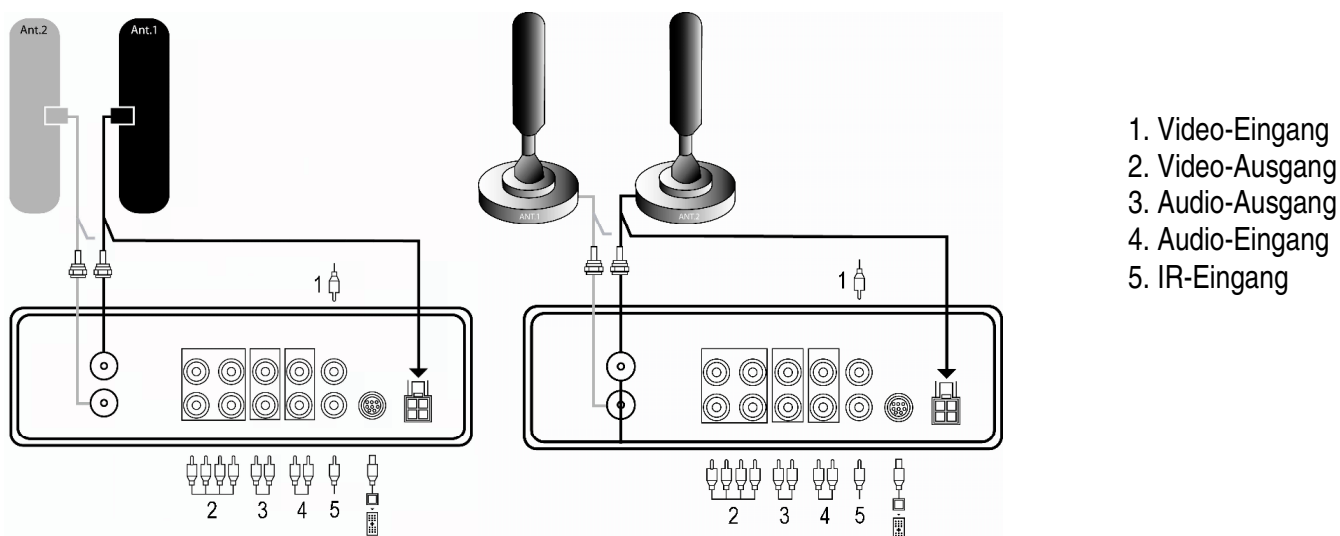

Für mehr Informationen zu diesem Produkt, siehe www.velleman.eu.
Alle Änderungen ohne vorherige Ankündigung vorbehalten.